



МЕБЕЛЬНЫЕ ФАСАДЫ REHAU

Информация по продукту 2018

СОДЕРЖАНИЕ

- **МЕБЕЛЬНЫЕ ФАСАДЫ: ОБЗОР КОЛЛЕКЦИЙ / ПРЕИМУЩЕСТВ**
- **ТЕХНИЧЕСКАЯ ИНФОРМАЦИЯ**
- **КОНФИГУРАТОР**
- **РЕФЕРЕНЦИИ**

СОДЕРЖАНИЕ

- **МЕБЕЛЬНЫЕ ФАСАДЫ: ОБЗОР КОЛЛЕКЦИЙ / ПРЕИМУЩЕСТВ**
- ТЕХНИЧЕСКАЯ ИНФОРМАЦИЯ
- КОНФИГУРАТОР
- РЕФЕРЕНЦИИ

BRILLIANT
HGL глянец / МАТТ мат
(акрил)



BRILLIANT



Выглядит как **крашеный фасад**

- **BRILLIANT** (SR - лакированная версия / scratch resistant)
 - **SR устойчив к царапинам**, благодаря специальному покрытию
 - доступен в **high-gloss / глянце** (в процессе перехода на версию SR) и **matt / мате (уже в версии SR)**
 - Формат плиты: **2,800 x 1,300 mm**



BRILLIANT (SR)

Структура продукта

Нелакированная версия

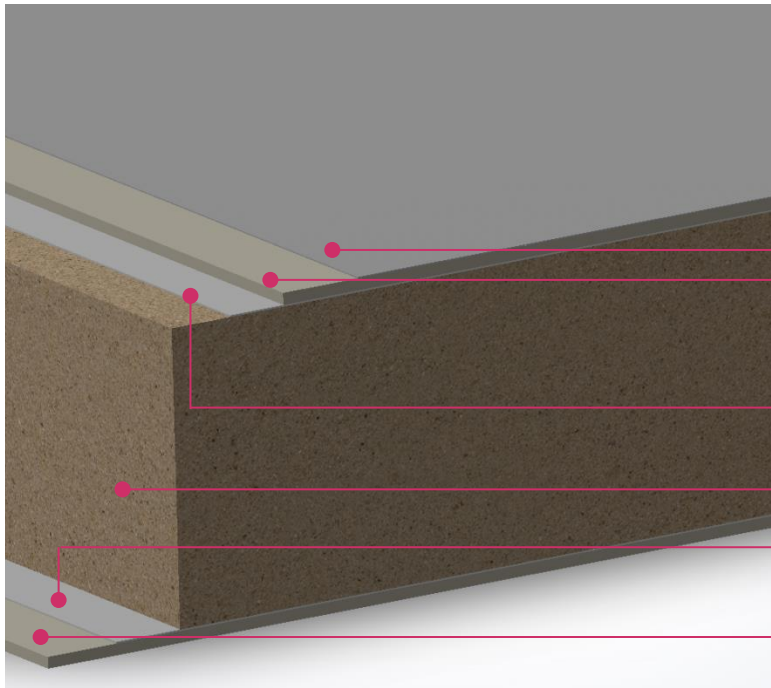

BRILLIANT ламинат

- Прозрачный слой PMMA
- Прокрашенный полимерный слой

ПУР клей

МДФ

ПУР клей

BRILLIANT
Балансировочный лист

Лакированная версия

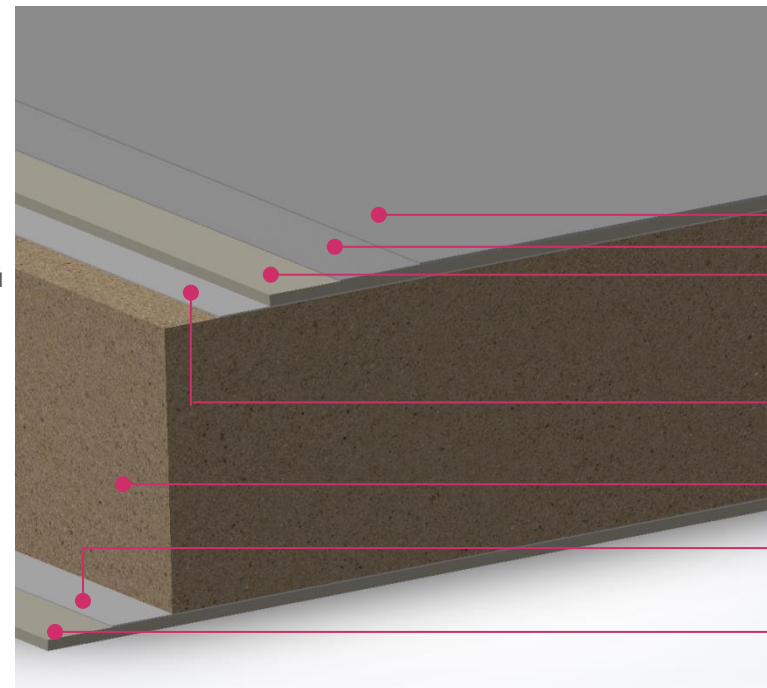

BRILLIANT SR ламинат

- Слой лака
- Прозрачный слой PMMA
- Прокрашенный полимерный слой

ПУР клей

МДФ

ПУР клей

BRILLIANT
Балансировочный лист

BRILLIANT

ПРЕИМУЩЕСТВА

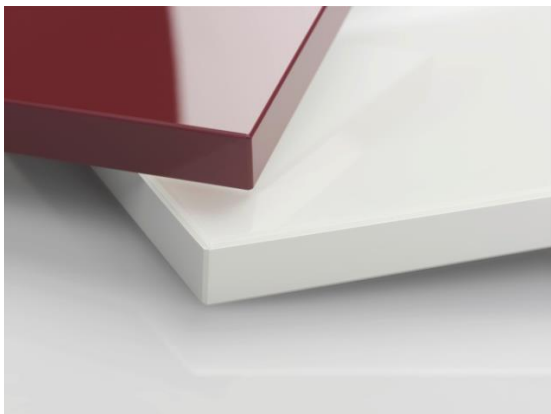

МОНОЛИТНОСТЬ ФАСАДОВ

Дизайн в мебельной индустрии занимает знаковую роль, поэтому мы уделяем особое внимание разработкам декоров. Собственный дизайн-центр и цветовая лаборатория на заводе позволяют добиваться идентичного совпадения кромки по декору, текстуре и уровню глянца с плитой. Обратная часть фасада выполнена в том же цвете, что и лицевая.



ИДЕАЛЬНЫЙ ГЛЯНЕЦ

Глянцевые Мебельные фасады RENAУ имеют идеальное, практически зеркальное, отражение со стереоэффектом: с подчеркнутой глубиной декора, благодаря полупрозрачному слою полимера. Отсутствует эффект шагрени.



УСТОЙЧИВОСТЬ К УЛЬТРАФИОЛЕТУ

Благодаря специальному защитному лаку и рецептуре фасады устойчивы к воздействию ультрафиолета и прослужат Вам до 20 лет, не меняя свой первоначальный цвет.

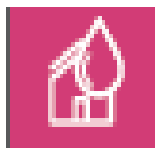

ПОВЫШЕННАЯ СТОЙКОСТЬ К ВЛАГЕ И ПАРУ

Благодаря специальной запатентованной технологии бесклеевого кромления, фасады RENAУ прослужат Вам до 20 лет и не расклеятся.

BRILLIANT

Ассортимент продуктов

Компоненты



Кромочный материал
mirror gloss
elegantly matt

Плитные материалы

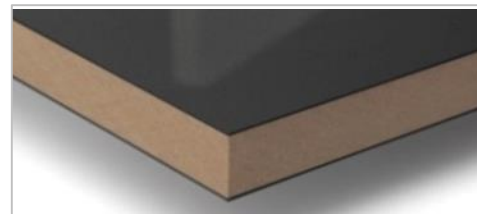

Фасадное полотно
2,800 x 1,300 x 19.6 mm

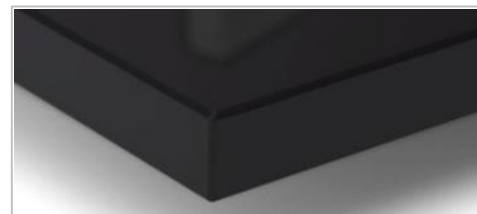

Фасад
Индивидуальные размеры

Аксессуары



Набор по уходу
Аксессуары для нелакированной версии для повышения устойчивости к царапинам

BRILLIANT

ДЕКОРЫ



Bianco

high gloss 5000B
SR: high gloss 5000B
SR: matt 1895L



Zucchero metallic

high gloss 5087B
SR: high gloss 5087B
SR: matt 1907L



Magnolia

high gloss 5335B
SR: high gloss 5335B
SR: matt 1897L



Prugna

high gloss 5642B
SR: high gloss 5642B
SR: matt 1901L



Vino

high gloss 5641B
SR: high gloss 5641B
SR: matt 1902L



Cubanite metallic

high gloss 5338B
SR: high gloss 5338B
SR: matt 1898L



Gabbiano metallic

high gloss 6339B
SR: high gloss 6339B
SR: matt 1900L



Bigio metallic

high gloss 6340B
SR: high gloss 6340B
SR: matt 1899L



Rame metallic

high gloss 1678L
SR: high gloss 1678L
SR: matt 1904L



Marrone

high gloss 1679L
SR: high gloss 1679L
SR: matt 1905L



Notte

high gloss 1680L
SR: high gloss 1680L
SR: matt 1906L

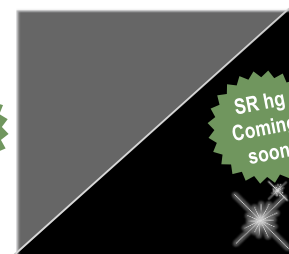

Moro

high gloss 5112B
SR: high gloss 5112B
SR: matt 1903L



Cappuccino

high gloss 1917L
SR: high gloss 1917L
SR: matt 1918L



Cemento

high gloss 1919L
SR: high gloss 1919L
SR: matt 1920L

Все декоры доступны в гляцевом и матовом вариантах.

ПРИМЕНЕНИЕ BRILLIANT



Кухня



Ванная



Ванная

CRYSTAL
HGL глянец / МАТТ мат
(стеклоламинат)



CRYSTAL



Выглядит как **стекло**

- **Устойчив к царапинам**, благодаря специальному покрытию
- Доступен в формате плиты 4 мм
- Доступен в **high-gloss / глянце** и **matt / мате**
- Формат плиты: **2,800 x 1,300 mm**

CRYSTAL

Структура продукта

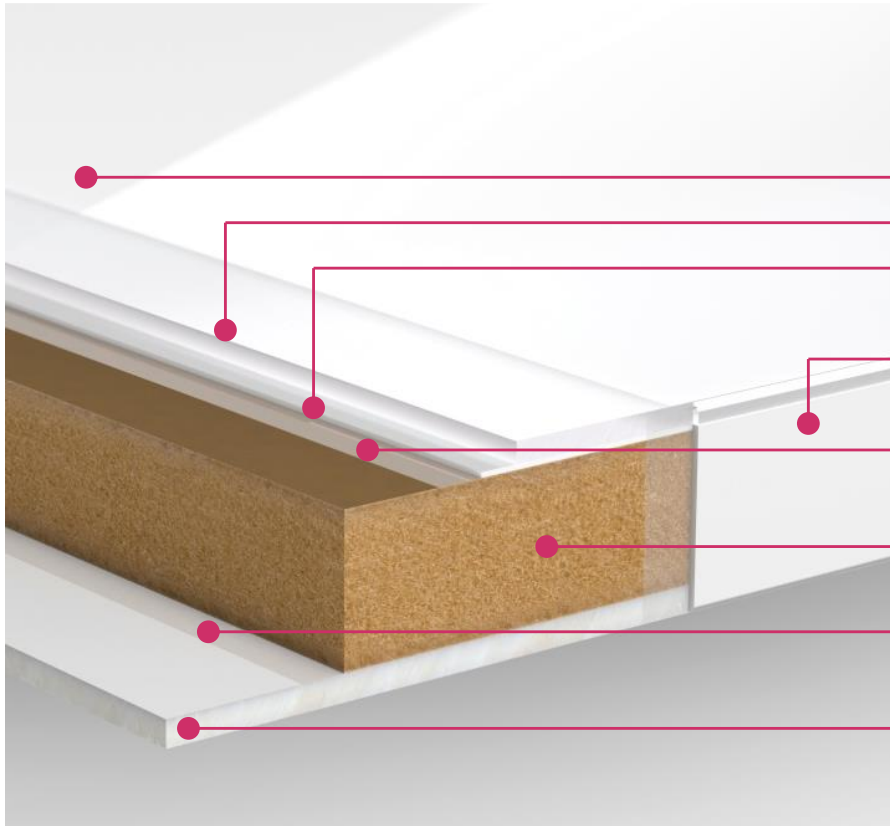

CRYSTAL Ламинат

- Лакированный слой
- Прозрачный слой PMMA
- Прокрашенный полимерный слой

RAUKANTEX

ПУР клей

МДФ

ПУР клей

CRYSTAL Балансировочный лист

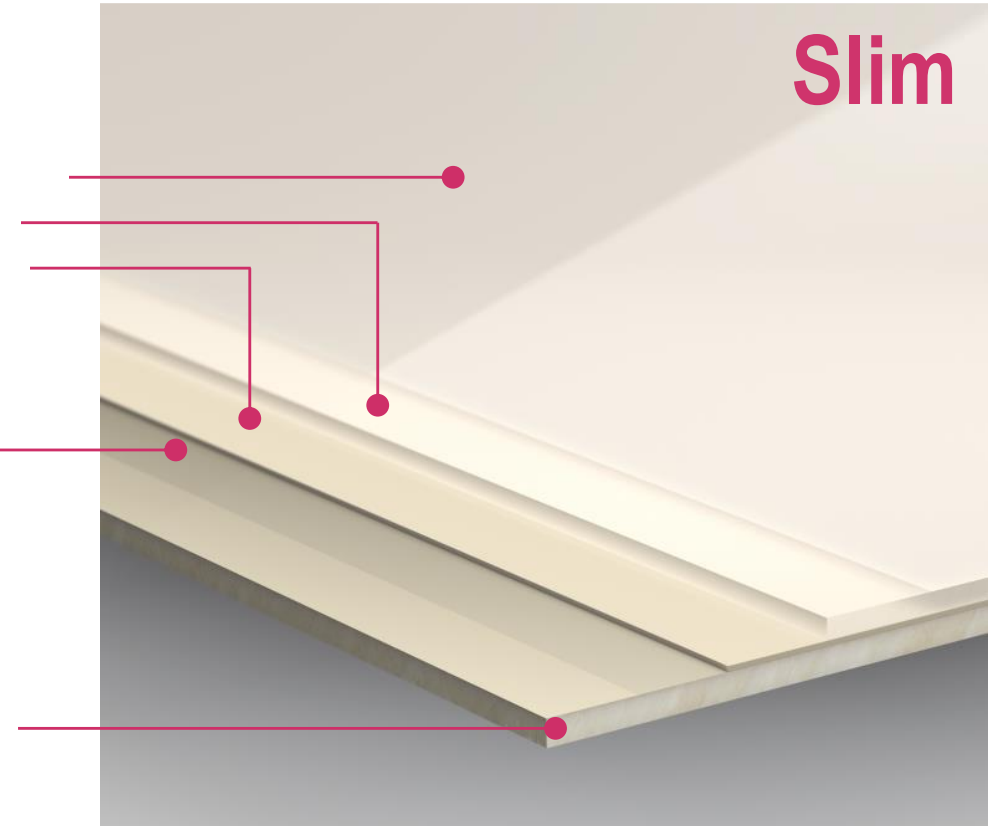

CRYSTAL

ПРЕИМУЩЕСТВА



ПРЕМИАЛЬНЫЙ ВИД

Благодаря фаске и прозрачному верхнему слою, декор стеклоламината приобретает глубину. Коллекция CRYSTAL UNI имеет как глянцевую HGL, так и матовую MATT версии.



БЕЗРАМОЧНОЕ РЕШЕНИЕ

В отличие от обычных фасадов из стекла, CRYSTAL UNI не имеет рамки и максимально передает красоту своего декора.



УСТОЙЧИВОСТЬ К УЛЬТРАФИОЛЕТУ

Благодаря специальному защитному лаку и рецептуре, фасады CRYSTAL UNI устойчивы к воздействию ультрафиолета и прослужат Вам до 20 лет, не меняя свой первоначальный цвет



МЕХАНИЧЕСКАЯ ПРОЧНОСТЬ

Благодаря специальному защитному покрытию, стеклоламинат CRYSTAL UNI устойчив к бытовым царапинам и ударам. Он в 10 раз прочнее обычного стекла и в 2 раза легче.



ЛЕГКОСТЬ В УХОДЕ

Благодаря стойкости поверхности, уход за фасадами можно производить обычными бытовыми моющими средствами.

CRYSTAL

Ассортимент продуктов

КОМПОНЕНТЫ



Кромочный материал
mirror gloss
elegantly matt
Duo-Design

Плитные материалы



Фасадное полотно
2,800 x 1,300 x 20 mm



Slim
2,800 x 1,300 x 4 mm



Фасад
Индивидуальные размеры



ИСПОЛЬЗОВАНИЕ CRYSTAL SLIM В КАЧЕСТВЕ ФАРТУКА



Варочная панель	Минимальное расстояние
Индукционная, керамическая, чугунная	≥ 50 мм
Газовая	≥ 200 мм

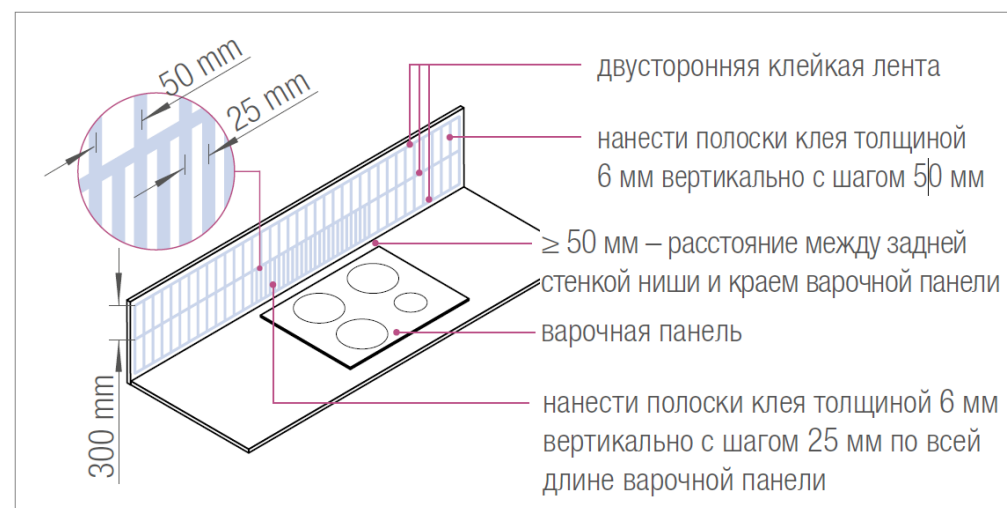

ИСПОЛЬЗОВАНИЕ CRYSTAL SLIM В ВАННЫХ КОМНАТАХ

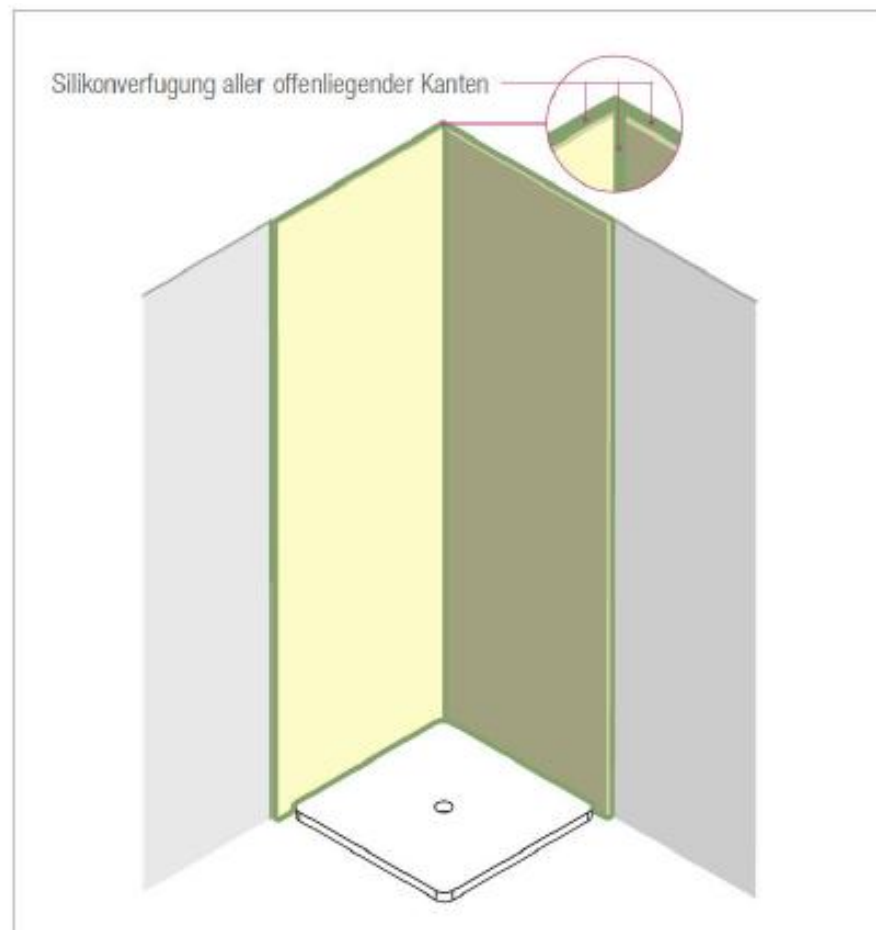
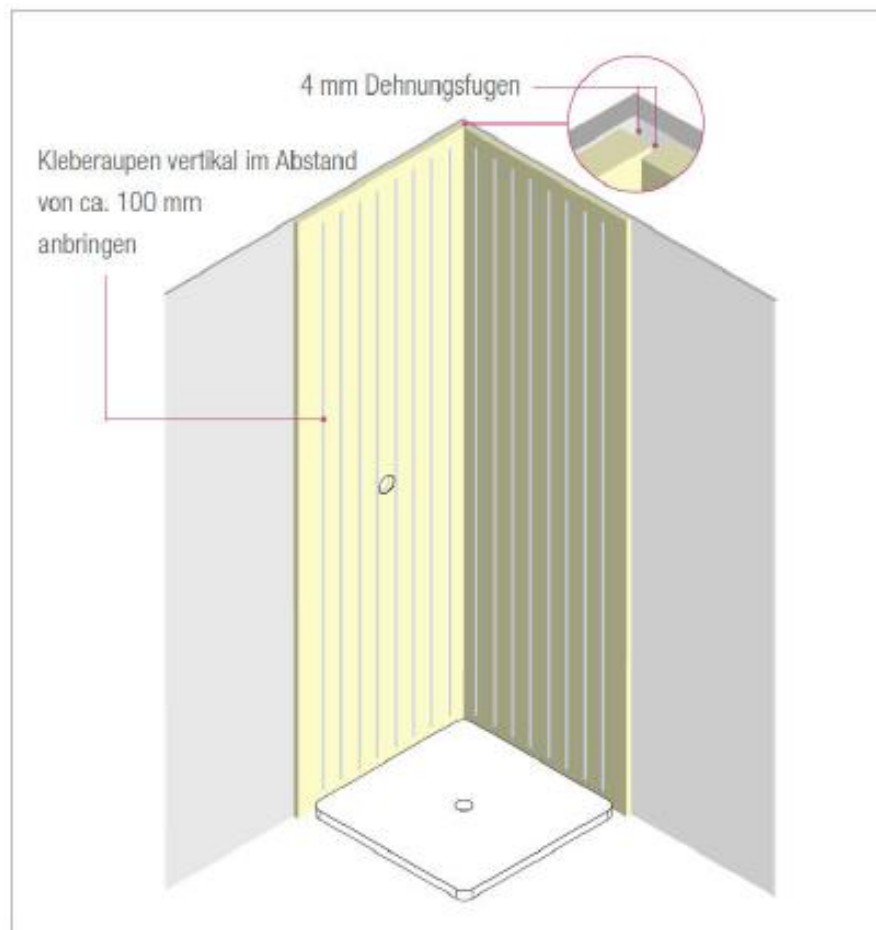

CRYSTAL UNI

ДЕКОРЫ



Bianco

High-gloss V2778
Matt 1696L



Perla

High-gloss V2892
Matt 1697L



Magnolia

High-gloss 73703
Matt 1698L



NEU

Nebbia

High-gloss 1910L
Matt 1911L



NEU

Zucchero metallic

High-gloss 1923L

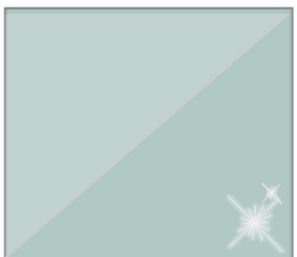

Menta

High-gloss 1684L
Matt 1700L



Azzurro

High-gloss 1685L
Matt 1701L

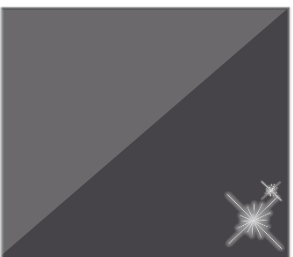

Fumo

High-gloss 1686L
Matt 1702L



Sabbia

High-gloss 1687L
Matt 1703L



NEU

Piano

High-gloss 2015L
Matt 2016L



© Christian Grund

Prof. Axel Venn, Berlin

Колорист, Дизайнер, Художник

Создание новых декоров CRYSTAL

Все декоры доступны в глянцевом и матовом вариантах (кроме Zucchero – только глянец)



CRYSTAL decor

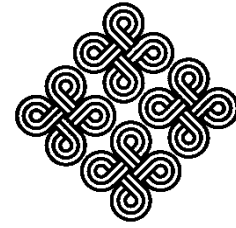

**Древесные и каменные декоры
под стеклом**

- **Устойчив к царапинам**, благодаря специальному покрытию
- 12 каменных и древесных **декоров**
- Доступен также в формате плиты 4 мм
- Доступен в **high-gloss / глянце**
- Формат плиты: **2,800 x 1,300 mm**

CRYSTAL decor

Структура продукта

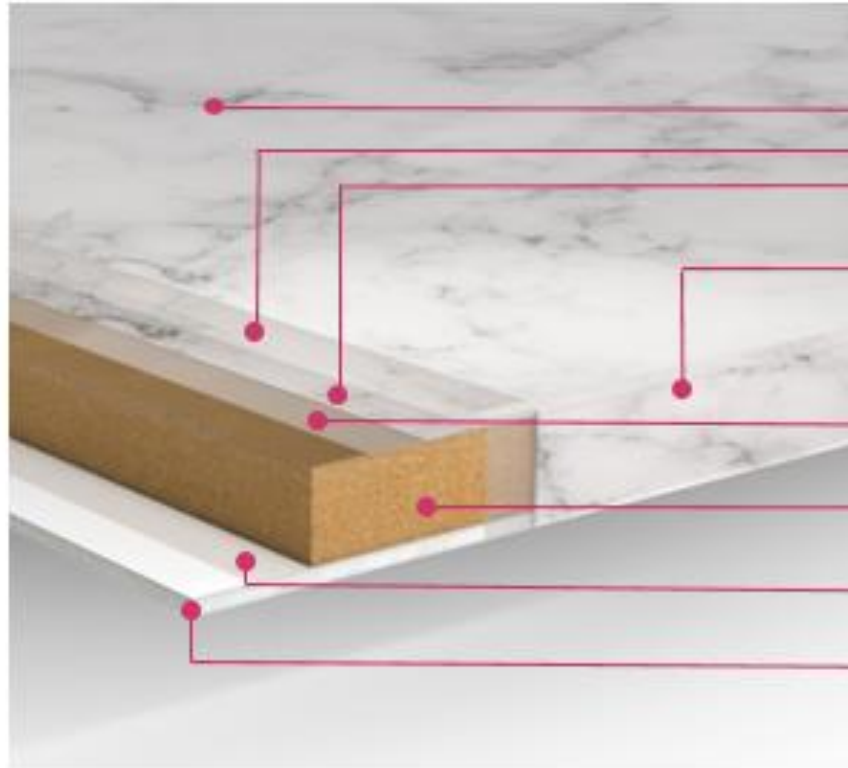

CRYSTAL Ламинат

- Лакированный слой
- Прозрачный слой PMMA
- Прокрашенный полимерный слой

RAUKANTEKX

ПУР клей

МДФ

ПУР клей

CRYSTAL Балансировочный лист



CRYSTAL decor

Ассортимент продуктов

КОМПОНЕНТЫ



Кромочный материал
Magic 3D



Плитные материалы



Фасадное полотно
2,800 x 1,300 x 20 mm



Slim
2,800 x 1,300 x 4 mm

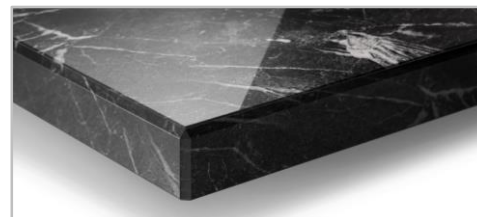

Фасад
Индивидуальные размеры

Продольное сечение древесных декоров идет по длинной стороне!
Раппорт – 1.3 м

CRYSTAL decor

ДЕКОРЫ



Conglomerato chiaro
High-gloss 1966L

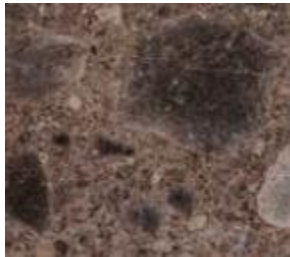

Conglomerato scuro
High-gloss 1967L



Marmo toscana
High-gloss 1968L



Marmo romano
High-gloss 1969L



Ruggine
High-gloss 1977L



Legno antico
High-gloss 1974L



Marmo bianco
High-gloss 1970L



Marmo nero
High-gloss 1971L



Legno argentato
High-gloss 1972L



Legno bruciato
High-gloss 1975L



Legno sbiancato
High-gloss 1976L



Legno marrone
High-gloss 1973L



CRYSTAL magnetic



Магнитный

- **Устойчив к царапинам**, благодаря специальному покрытию
- Доступен также в формате плиты 4.2 мм
- Доступен в **high-gloss / глянце** и **matt / мате**
- Формат плиты: **2,800 x 1,300 mm**

CRYSTAL magnetic

Ассортимент продуктов

КОМПОНЕНТЫ



Кромочный материал
mirror gloss
elegantly matt
Duo-Design

Плитные материалы



Фасадное полотно
2,800 x 1,250 x 20.5 mm



Slim
2,800 x 1,250 x 4.2 mm

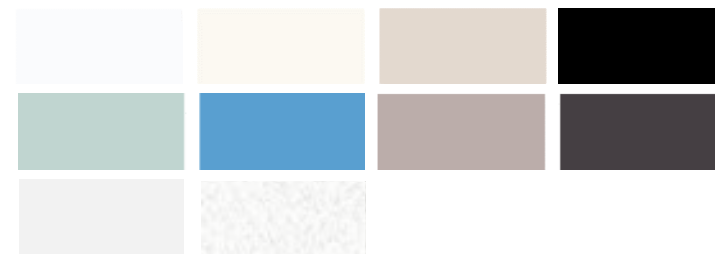

Только Ниодимовые магниты



Осторожно при распиле –
искрение



CRYSTAL mirror



Зеркальный

- **Устойчив к царапинам**, благодаря специальному покрытию
- Доступен также в формате плиты 4 мм
- Формат: **2,440 x 1,220 mm**, доступен в **high-gloss / глянце**

CRYSTAL mirror

Ассортимент продуктов

КОМПОНЕНТЫ

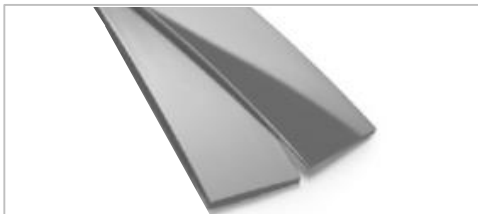

Кромочный материал
mirror gloss / elegantly matt
Colour Fumo

Плитные материалы

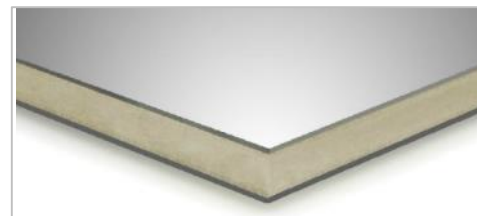

Фасадное полотно
2,440 x 1,220 x 20 / 20 mm

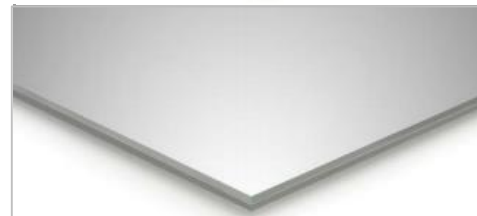

Slim
2,440 x 1,220 x 4 mm

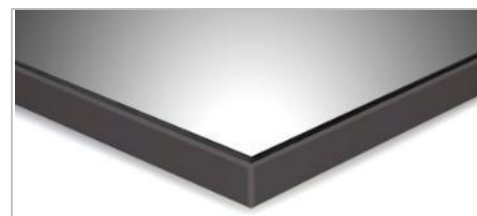

Фасад
Индивидуальные размеры



Фасадное полотно и фасады с
балансирующим листом **Fumo**

ПРИМЕНЕНИЕ CRYSTAL



Mit freundlicher Unterstützung KH System Möbel GmbH

Кухня



Фартук на кухне



Офисная доска

ПРИМЕНЕНИЕ CRYSTAL



Доска



Фартук на кухне

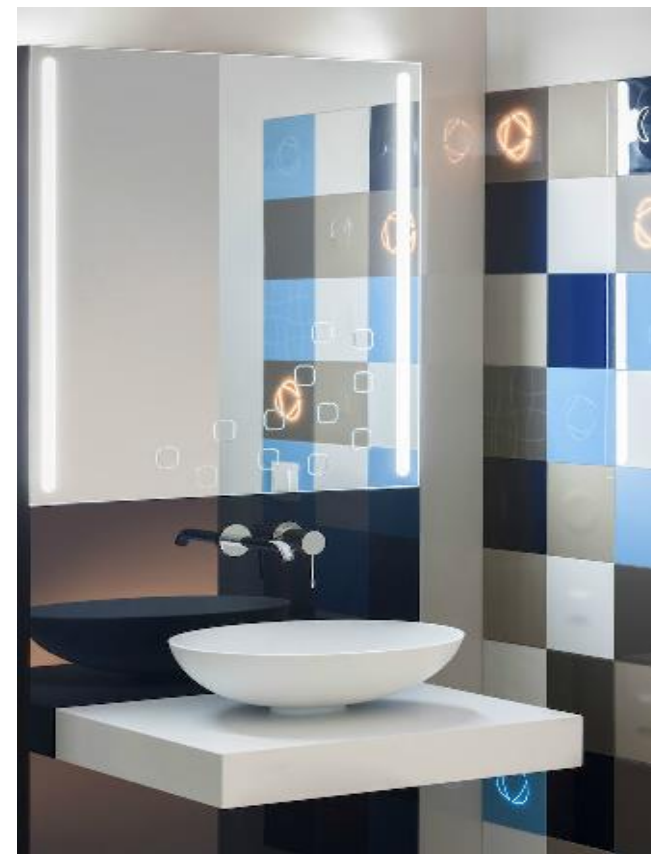

Зеркало

ПРИМЕНЕНИЕ CRYSTAL



Зеркальные дверцы в шкафу



Стеновая панель

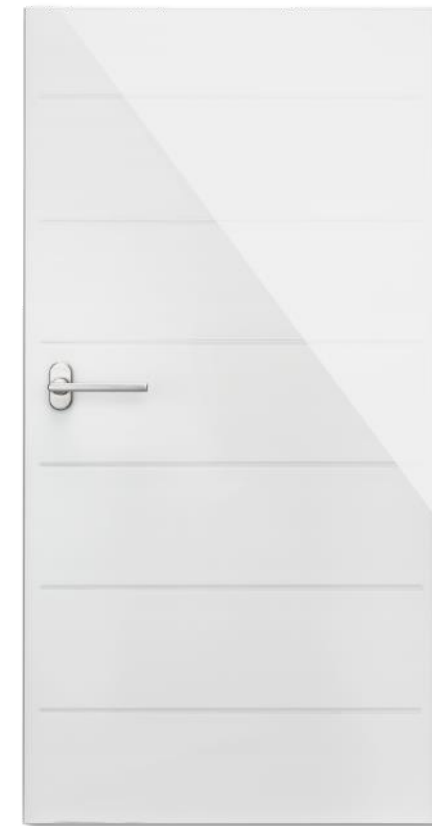

Комнатные двери

WAVE

(структурированная
поверхность)



WAVE



Рельефный 3D вид

- Белый, черный варианты и под покраску
- Формат плит: **2,800 x 1,300 mm**, доступен в **matt / мате**

WAVE

Структура продукта

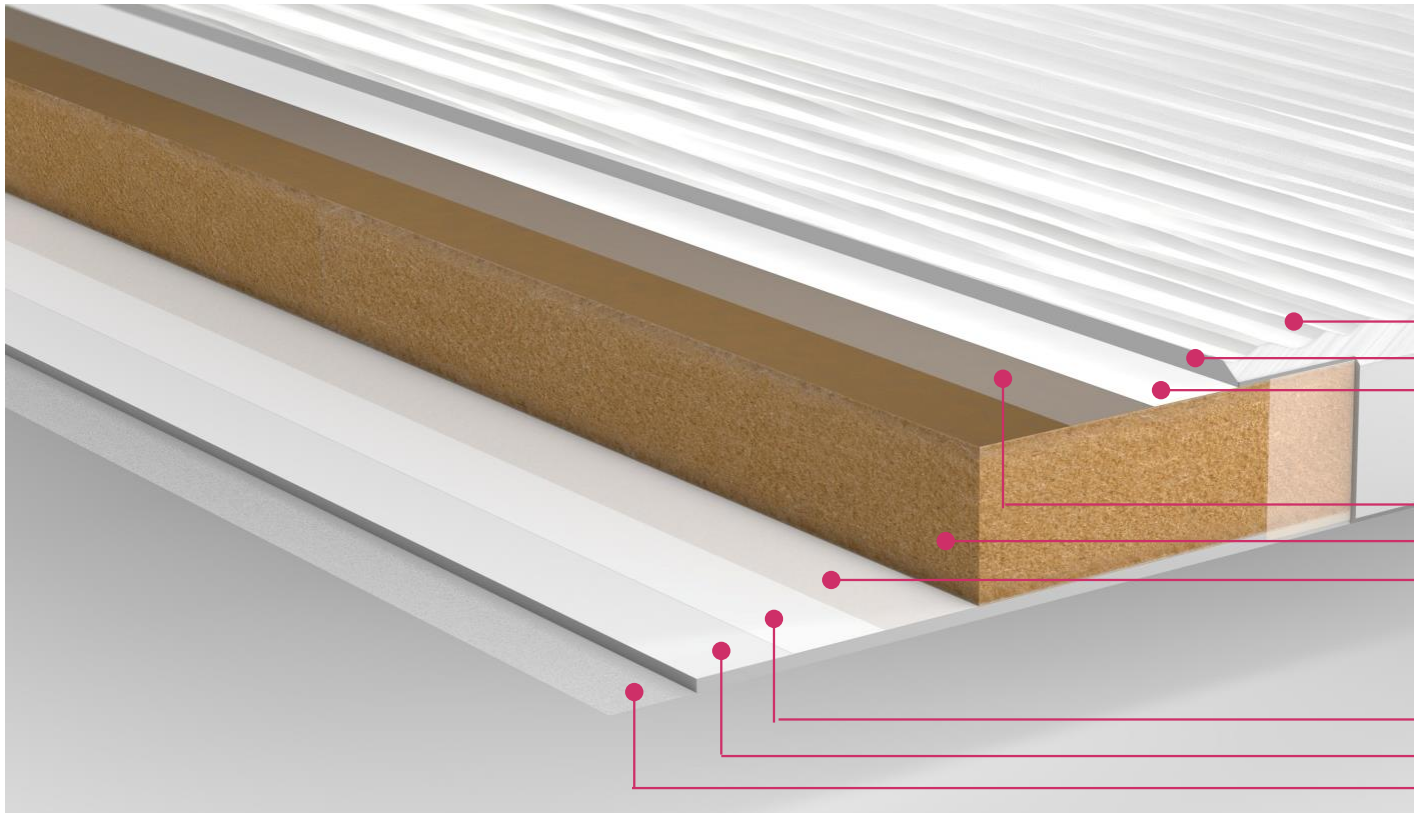

WAVE Ламинат

- Лакированный полиолефиновый слой
- ДПК слой
- Флисовый слой для лучшей адгезии

- ПУР клей
- МДФ
- ПУР клей

WAVE Балансировочный лист

- Флисовый слой для лучшей адгезии
- ДПК слой
- Полиолефиновый слой

WAVE

ПРЕИМУЩЕСТВА

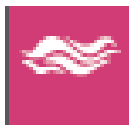

ЭЛЕГАНТНОСТЬ ВОЛНЫ

Рисунок декора подобен следу на песке от морской волны, застывшему в гипсе. Свет и тень играют на поверхности структурного фасада WAVE .



УСТОЙЧИВ К БЫТОВЫМ ОЧИСТИТЕЛЯМ

Лицевая поверхность фасада WAVE покрыта специальным защитным слоем.



УСТОЙЧИВОСТЬ К УЛЬТРАФИОЛЕТУ

Благодаря специальному защитному покрытию и рецептуре, WAVE устойчив к воздействию ультрафиолета и прослужит Вам до 20 лет, не меняя свой первоначальный цвет



МОНОЛИТНОСТЬ ФАСАДОВ

Идеальное совпадение кромки по декору, текстуре и уровню мата с плитой. Обратная часть фасада выполнена в том же цвете, что и лицевая. Швы не видимы, благодаря инновационной технологии бесклеевого кромления.

WAVE

Ассортимент продуктов

КОМПОНЕНТЫ

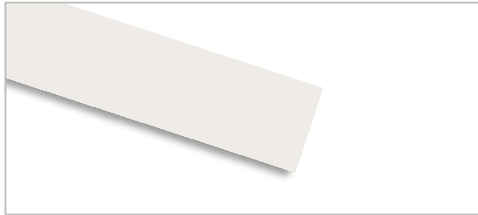

Кромочный материал
elegantly matt

Плитные материалы



Фасадное полотно
2,800 x 1,300 x 19.4 mm



Фасад
Индивидуальные размеры

WAVE

ДЕКОРЫ

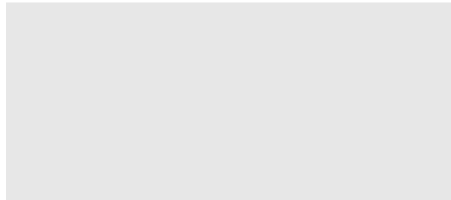

Bianco



Moro

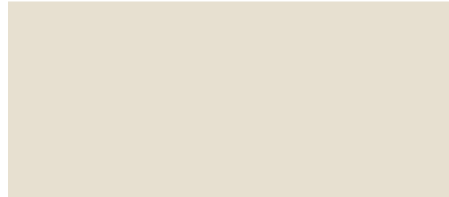

Vario (под покраску)

Волна на плите идет по короткой стороне!



ПРИМЕНЕНИЕ WAVE



Стеновые панели / элементы дизайна

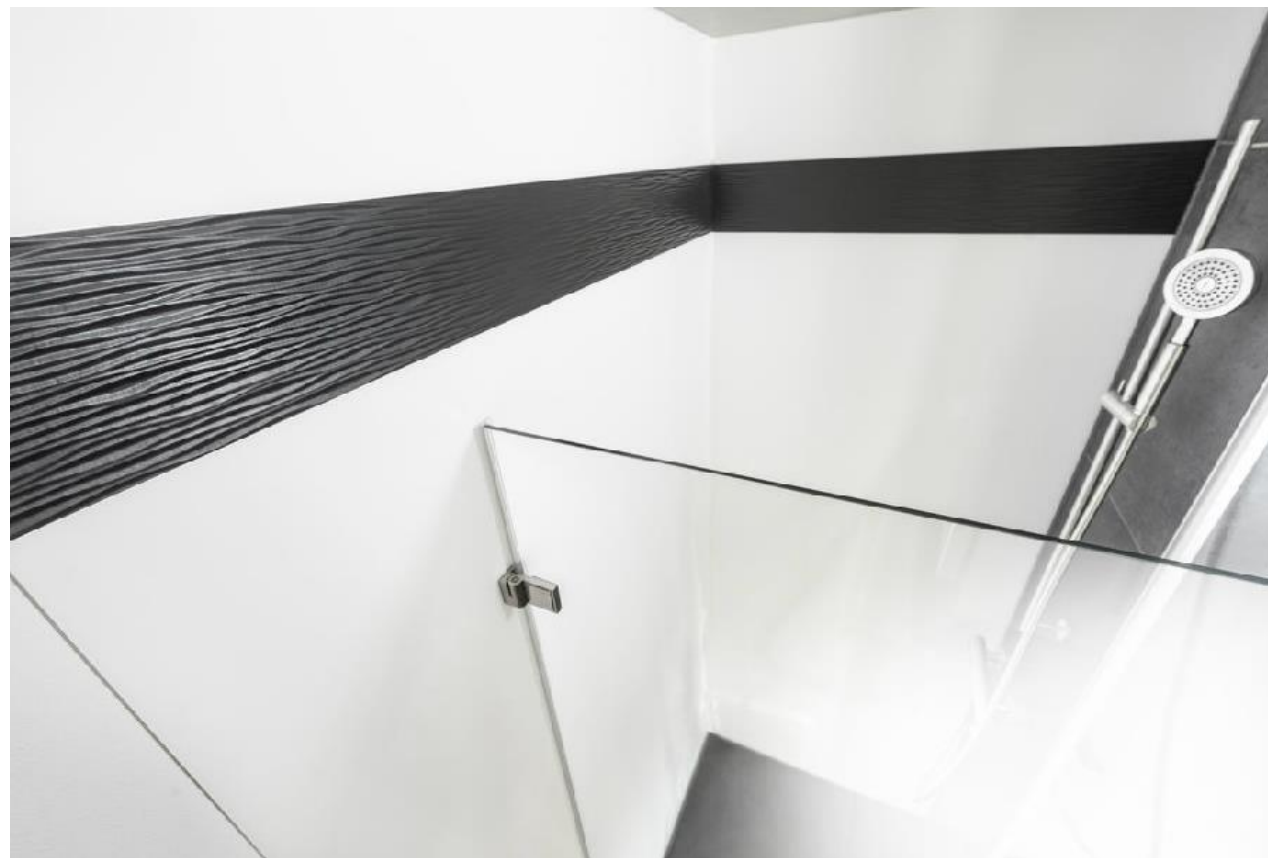

Стеновые панели / элементы дизайна

ПРИМЕНЕНИЕ WAVE



Ванная



Элементы дизайна



Кухня

VELLUTO

(наноматериал)



NEW



Rosso Jaipur 0751
Декор 2055L



Verde Comodoro 0750
Декор 2056L



Blu Fes 0754
Декор 2057L



Cacao Orinoco 0749
Декор 2058L



Удаление микроцарапин термическим способом. Уникальное свойство термоактивных смол к самовосстановлению



Низкое светоотражение, суперматовая поверхность, на которой не остаются отпечатки пальцев



Высокая устойчивость к царапинам и истиранию.
Рейтинг – показатель ≥ 4 (EN 438-2.25, в 1,5 раза выше чем у HPL пластиков



Высокая ударопрочность ≥ 30 (EN438-20.20) в 1,5-2 раза выше чем у HPL пластиков



Высокая теплостойкость. 180-200°C в течение 20 мин без повреждения (EN438-2.16). Этот показатель у HPL пластиков 160-180°C



Обладает высокой стойкостью к воздействию большинства химических веществ (растворителей, кислот, ацетона)



Контакт с пищевыми продуктами – сертификат NFS

TERRA



МНОГООБРАЗИЕ ДЕКОРОВ TERRA

Однотонные и древесные декоры, находящиеся в тренде рынка.



ПОВЫШЕННАЯ СТОЙКОСТЬ К ВЛАГЕ И ПАРУ

Благодаря специальной запатентованной технологии бесклеевого кромления, фасады TERRA от RENAU прослужат Вам до 20 лет и не расклеятся.



МОНОЛИТНОСТЬ ФАСАДОВ







Идеальное совпадение кромки по декору, текстуре и уровню глянца с плитой. Обратная часть фасада выполнена в том же цвете, что и лицевая. Швы не видимы, благодаря инновационной технологии бесклеевого кромления.



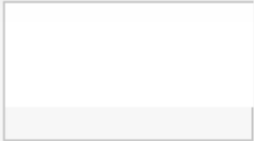
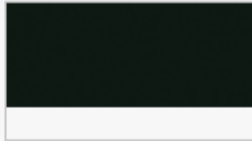
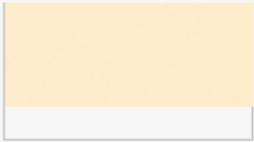

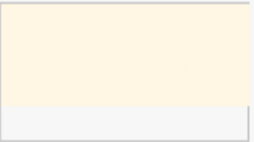

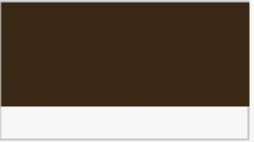
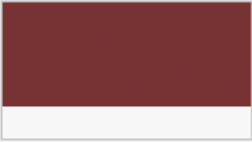

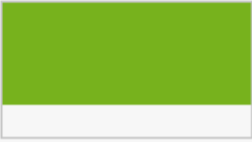

ГАРАНТИРОВАННОЕ КАЧЕСТВО

Все производство сертифицировано.

TERRA UNI

	
Белый кристалльный Декор 3091GLS	Черный алмаз Декор 2253GLS
	
Гоби Декор 0901GLS	Карнавал Декор 1238GLS
	
Фарфор Декор 1192GLS	Амарена Декор 6907GLS
	
Темный шоколад Декор 2200GLS	Бургундский Декор 7966GLS
	
Виола Декор 5345GLS	Зеленая трава Декор 6901GLS

TERRA DECOR

	
Черное дерево Декор 9012GLS/NAT	Мраморный дуб матовый Декор ALV4584
	
Текстурный серый дуб Декор ALV4585	Благородный дуб Декор ALV4587
	
Дуб версаль Декор ALV4588	Слива глянец Декор LU4479
	
Кора зебрано матовая Декор LAR4485	Белая сосна матовая Декор LAR4515

Продольное сечение древесных декоров идет по длинной стороне!

СОДЕРЖАНИЕ

- МЕБЕЛЬНЫЕ ФАСАДЫ: ОБЗОР КОЛЛЕКЦИЙ / ПРЕИМУЩЕСТВ
- **ТЕХНИЧЕСКАЯ ИНФОРМАЦИЯ**
- КОНФИГУРАТОР
- РЕФЕРЕНЦИИ

ТЕХНИЧЕСКАЯ ИНФОРМАЦИЯ

УРОВЕНЬ ГЛЯНЦА

- CRYSTAL / BRILLIANT hgl \geq 85 GLE
- CRYSTAL / BRILLIANT matt \leq 6 GLE



ТЕХНИЧЕСКАЯ ИНФОРМАЦИЯ

КАЧЕСТВО ОТРАЖЕНИЯ

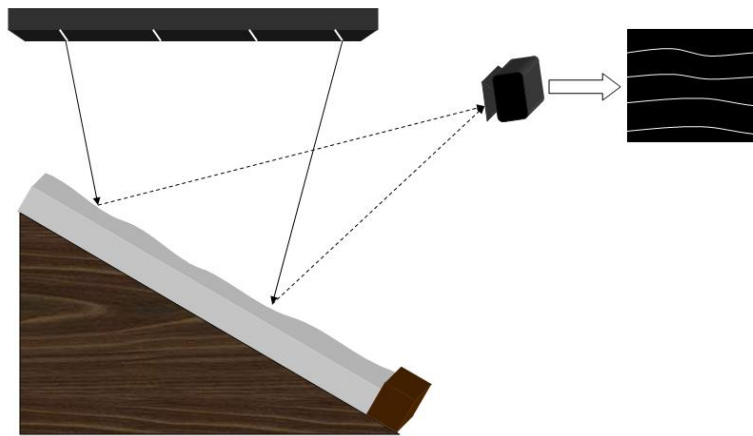

RAUVISIO brilliant



Lacquered Melamine

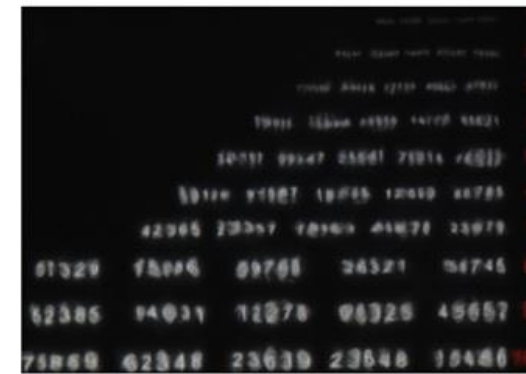

PET foil

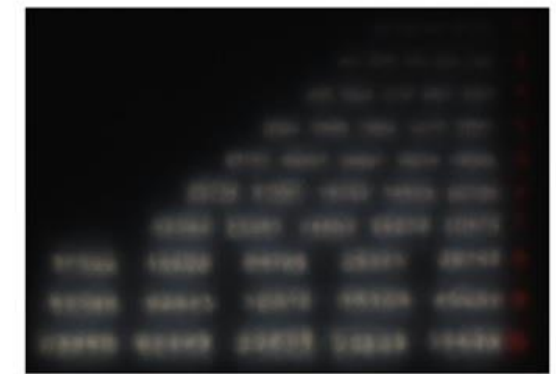

HPL

ТЕХНИЧЕСКАЯ ИНФОРМАЦИЯ

КАЧЕСТВО ПОВЕРХНОСТИ

Визуальные свойства	Стандарты	Требования	Результаты тестов
Степень блеска поверхности	АМК-МВ-009, 09/2010	Измерение под углом 60°	≥ 85 GLE глянцевая < 6 GLE матовая
Цвет	АМК-МВ-009, 09/2010	отсутствие заметных изменений исходного образца; равномерность свойств по всей поверхности	пройдено
Поверхность	АМК-МВ-009, 09/2010	равномерная поверхность, дефекты поверхности не должны выделяться на расстоянии 0,7 м. Идеальная поверхность недостижима ввиду особенностей промышленного процесса изготовления, мелкие дефекты и недостатки поверхности допускаются.	пройдено

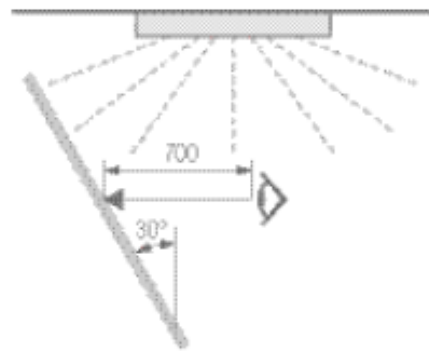

Условия:

Дистанция: 700mm

Свет: 1000-2000 lx

Угол: 30° по вертикали

Температура света
(Дневной свет, рассеянный): 6500 К

Время: max. 20 сек

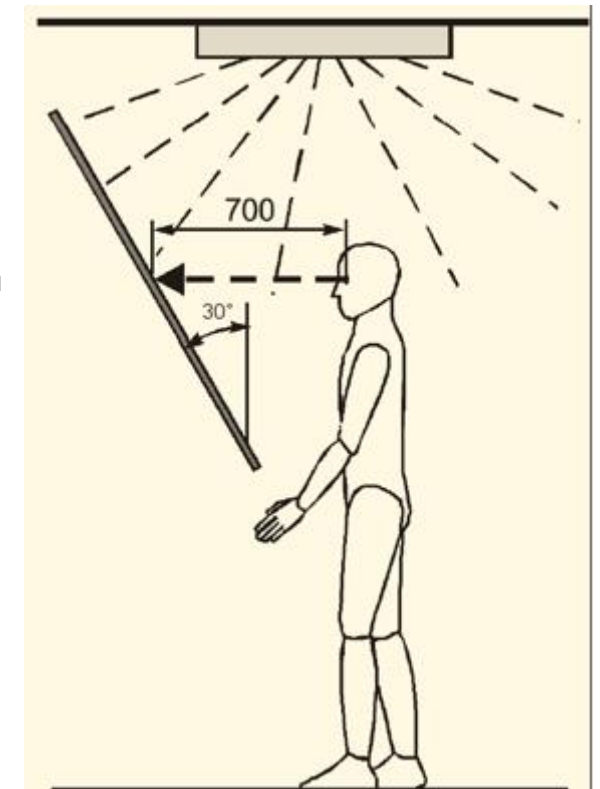

ТЕХНИЧЕСКАЯ ИНФОРМАЦИЯ

СВЕТСТОЙКОСТЬ

Светостойкость	согл. DIN EN ISO 4892-2, метод B		
Продолжительность испытания:	по DIN EN ISO 105 B01-B06	Оценка по шкале синих эталонов	уровень 7
Оценка образца:	по DIN EN ISO 105 A02	Оценка по шкале серых эталонов	≥ уровень 4

стойкость цвета -
до 20 лет

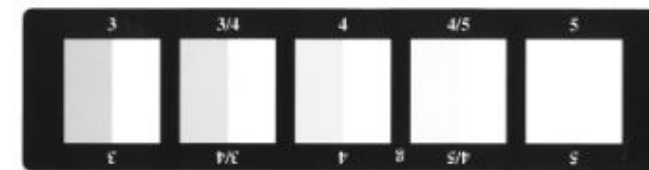
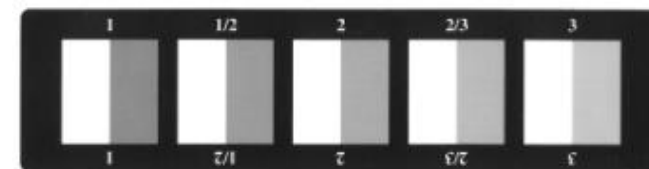

ТЕХНИЧЕСКАЯ ИНФОРМАЦИЯ

ХИМИЧЕСКАЯ СТОЙКОСТЬ

Вещества	Группа нагрузки 1A/1B		RAUVISIO brilliant SR gloss		RAUVISIO brilliant SR matt	
	Т	Результат	Т	Результат	Т	Результат
Уксусная кислота	16 ч	5	16 ч	5	16 ч	5
Лимонная кислота	16 ч	5	16 ч	5	16 ч	5
Нашатырный спирт	16 ч	5	16 ч	5	16 ч	5
Этиловый спирт	16 ч	5	16 ч	5	16 ч	5
Красное вино	16 ч	5	16 ч	5	16 ч	5
Пиво	16 ч	5	16 ч	5	16 ч	5
Кола	16 ч	5	16 ч	5	16 ч	5
Кофе	16 ч	5	16 ч	5	16 ч	5
Черный чай	16 ч	5	16 ч	5	16 ч	5
Сок черной смородины	16 ч	5	16 ч	5	16 ч	5
Сгущенное молоко	16 ч	5	16 ч	5	16 ч	5
Вода	16 ч	5	16 ч	5	16 ч	5
Бензин	16 ч	5	16 ч	5	16 ч	5
Ацетон	16 ч	1	10 с	5	10 с	5
Этилбутилацетат	16 ч	1	10 с	5	10 с	5
Масло	16 ч	5	16 ч	5	16 ч	5
Оливковое масло	16 ч	5	16 ч	5	16 ч	5
Горчица	16 ч	5	16 ч	5	16 ч	5
Лук	16 ч	5	16 ч	5	16 ч	5
Дезинфицирующие средства	16 ч	3–4	16 ч	5	16 ч	5
Чистящие средства	16 ч	5	16 ч	5	16 ч	5
Раствор для очистки	16 ч	5	16 ч	5	16 ч	5

Т Продолжительность воздействия

А Код классификации согласно DIN EN 12720:2009-07

ТЕХНИЧЕСКАЯ ИНФОРМАЦИЯ

LASER
EDGE

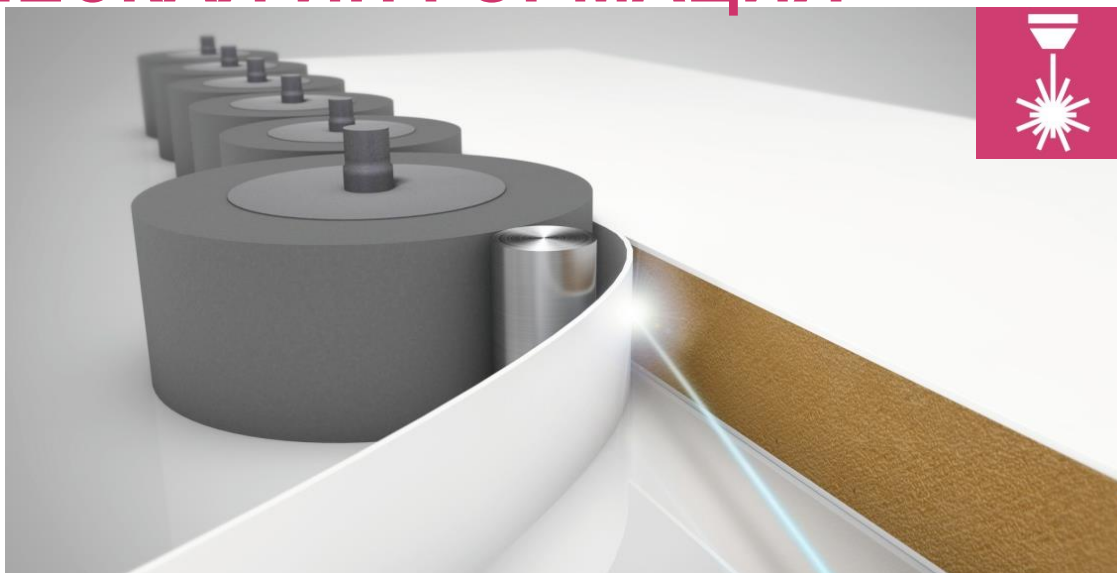

Лазерная технология

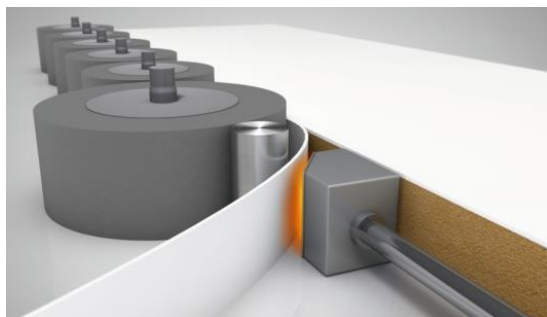

Горячий воздух

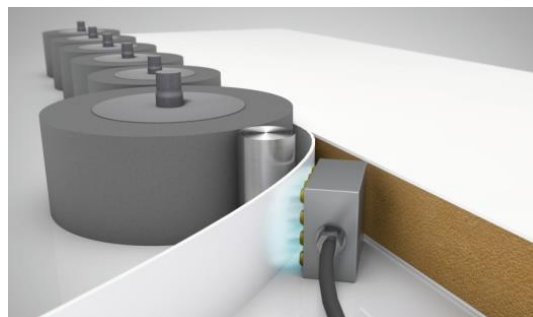

Плазма



КРОМКА RAUKANTEX PRO
СО СПЕЦИАЛЬНЫМ
ФУНКЦИОНАЛЬНЫМ
СЛОЕМ ДЛЯ ДОСТИЖЕНИЯ
БЕСШОВНОГО СОЕДИНЕНИЯ
И ДОЛГОГО СРОКА СЛУЖБЫ.



ИДЕАЛЬНО ОБРАБАТЫВАЕТСЯ
НА ВСЕХ ТИПАХ БЕСКЛЕЕВЫХ
СТАНКОВ.

ТЕХНИЧЕСКАЯ ИНФОРМАЦИЯ

ПОСЛЕ ВОЗДЕЙСТВИЯ ПАРОМ:
СРАВНЕНИЕ СОЕДИНЕНИЙ ПЛИТА-КРОМКА

КАЧЕСТВО
ШВА

EVA-склейка



ПУР-склейка



RKTX PRO



ВОЗДЕЙСТВИЕ ПАРОМ
(30 МИН.)



вне допусков



в допуске

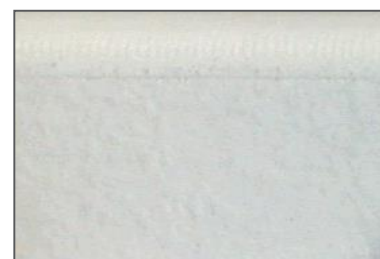

в допуске

ТЕХНИЧЕСКАЯ ИНФОРМАЦИЯ

КРОМЛЕНИЕ CRYSTAL (45° фаска)

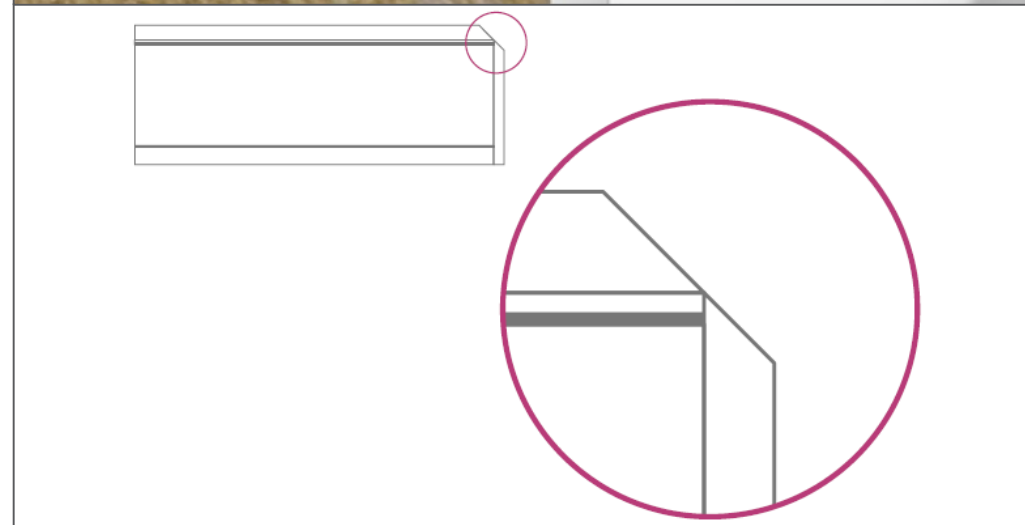
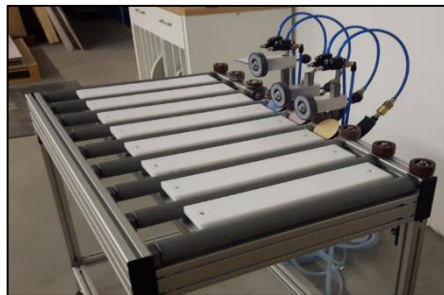
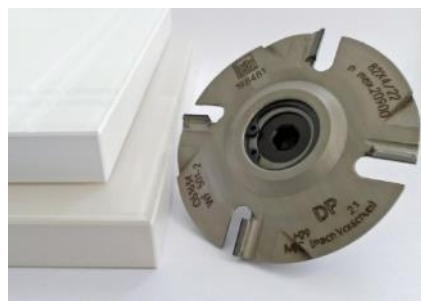

ТЕХНИЧЕСКАЯ ИНФОРМАЦИЯ

КРОМЛЕНИЕ BRILLIANT (полированный радиус)

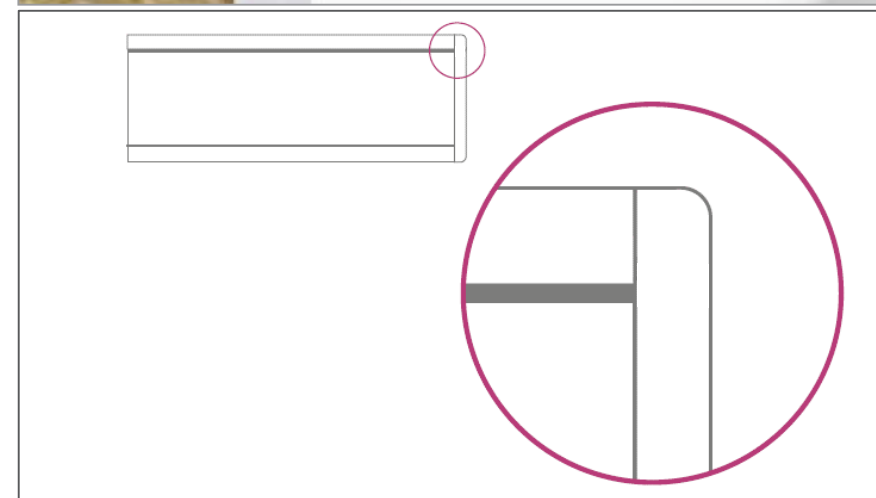
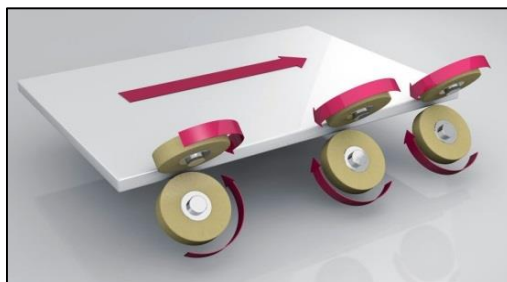
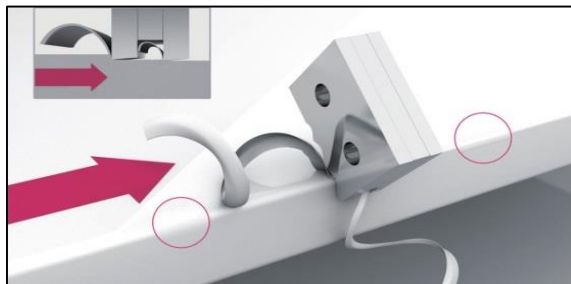

ТЕХНИЧЕСКАЯ ИНФОРМАЦИЯ

КРОМЛЕНИЕ WAVE (45° фаска)

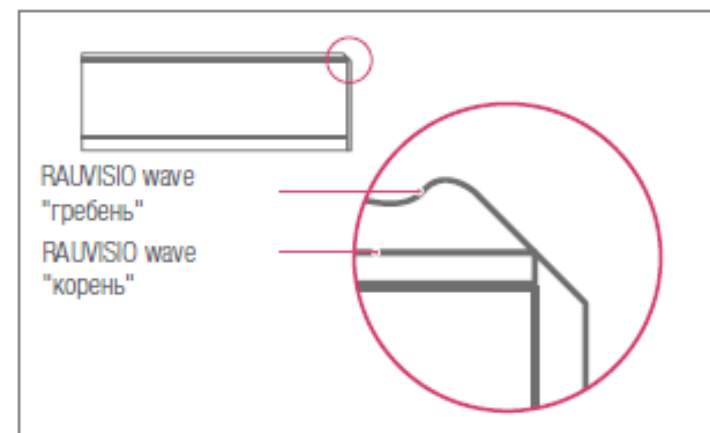

ТЕХНИЧЕСКАЯ ИНФОРМАЦИЯ

РАДИУСНЫЕ ФАСАДЫ

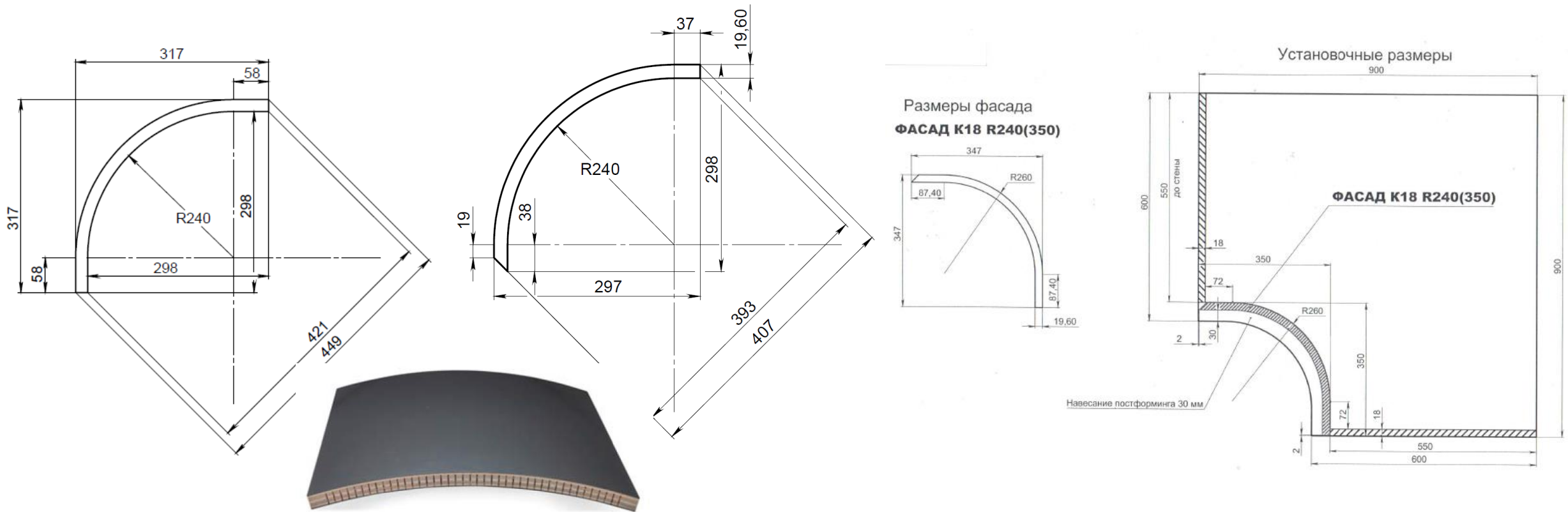

ТЕХНИЧЕСКАЯ ИНФОРМАЦИЯ

ПРОИЗВОДСТВО МЕТОДОМ ЭКСТРУЗИИ

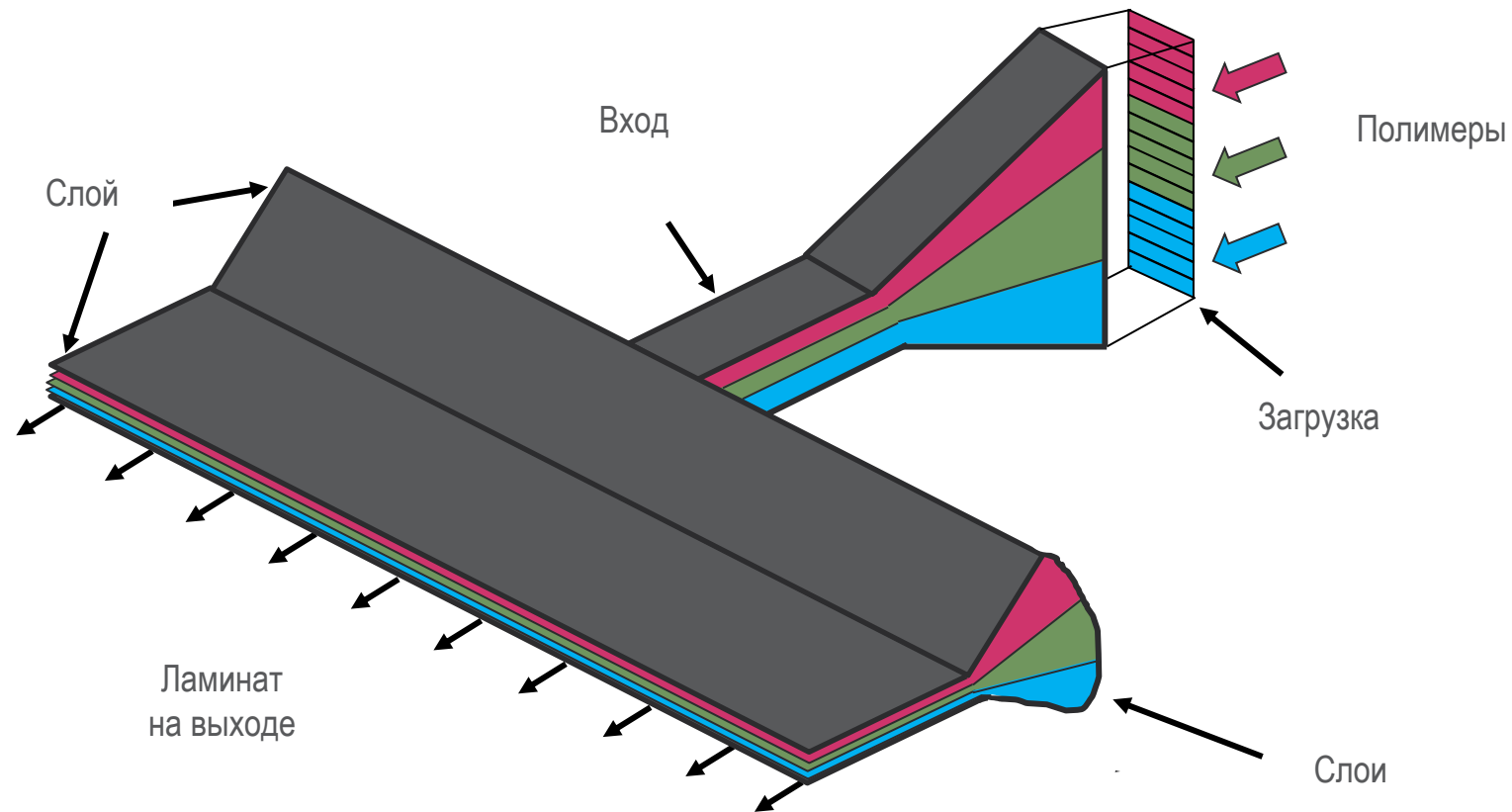

СОДЕРЖАНИЕ

- МЕБЕЛЬНЫЕ ФАСАДЫ: ОБЗОР КОЛЛЕКЦИЙ / ПРЕИМУЩЕСТВ
- ТЕХНИЧЕСКАЯ ИНФОРМАЦИЯ
- **КОНФИГУРАТОР**
- РЕФЕРЕНЦИИ

КОНФИГУРАТОР

РОССИЯ rehau-kitchen.ru

БЕЛАРУСЬ rehau-kitchen.by

REHAU
Unlimited Polymer Solutions

Преимущества | Коллекция фасадов | Заказать фасады | Где купить

YouTube Instagram Facebook VK

ФАСАДЫ REHAU ДЛЯ КУХНИ

ИННОВАЦИОННЫЙ ДИЗАЙН И НЕМЕЦКОЕ КАЧЕСТВО

Заказать фасады

Подробнее о фасадах REHAU







ПРЕИМУЩЕСТВА ФАСАДОВ REHAU

Монолитная поверхность всего фасада

Использование бесшовной технологии присоединения кромки к фасаду придает изделию эффект монолитности. Такие фасады прослужат Вам дольше, ведь отсутствие видимого шва поможет избежать попадания влаги в стыки между поверхностями.

КОНФИГУРАТОР

Выбор коллекции

 CRYSTAL DECOR	 CRYSTAL MIRROR
 VELLUTO	 WAVE
 TERRA DECOR	 TERRA UNI

Выбор цвета фасада

Выбор кромки



CRYSTAL DECOR

Crystal - декоративная поверхность - стеклоламинат, который внешне похож на окрашенное стекло толщиной 2 мм. Инновационная формула материала полностью компенсирует недостатки натурального стекла за счет комбинации его преимуществ со свойствами термопластичного ламината. Материал объединяет в себе прозрачность стекла и прочность полимера, оставаясь при этом легким и устойчивым к механическим воздействиям. ПО УМОЛЧАНИЮ ТЕКСТУРА ИМЕЕТ ГОРИЗОНТАЛЬНУЮ НАПРАВЛЕННОСТЬ НА ФАСАДАХ. ПРИ НЕОБХОДИМОСТИ ВЕРТИКАЛЬНОГО ИСПОЛНЕНИЯ ДЕКОРА ПРОСЬБА УКАЗЫВАТЬ ЭТО В КОММЕНТАРИЯХ К ДЕТАЛИ.

REHAU
Unlimited Polymer Solutions

ТИПОВЫЕ РАЗМЕРЫ ФАСАДОВ

Стандартная ширина, мм	146	196	246	296	346	396	446	496	546	596	696	796	896
Стандартная высота, мм													
116													
140													
176													
286													
356													
396													
476													
536													
596													
716													
796													
896													
956													
1316													

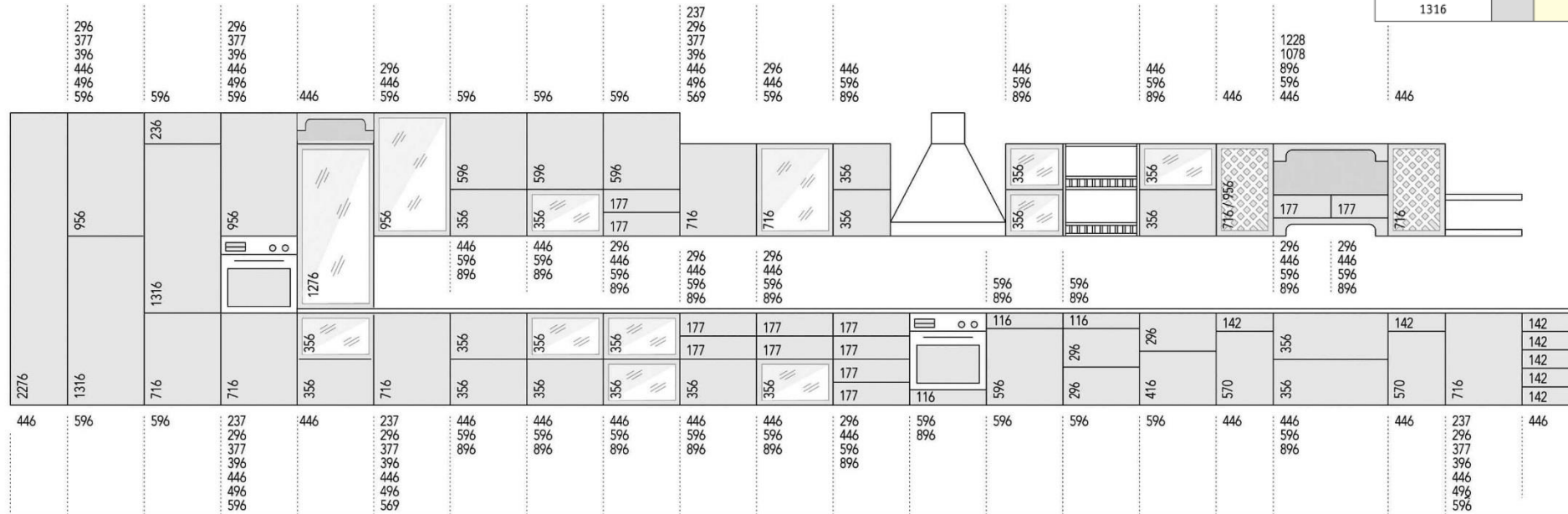

СОДЕРЖАНИЕ

- МЕБЕЛЬНЫЕ ФАСАДЫ: ОБЗОР КОЛЛЕКЦИЙ / ПРЕИМУЩЕСТВ
- ТЕХНИЧЕСКАЯ ИНФОРМАЦИЯ
- КОНФИГУРАТОР
- **РЕФЕРЕНЦИИ**









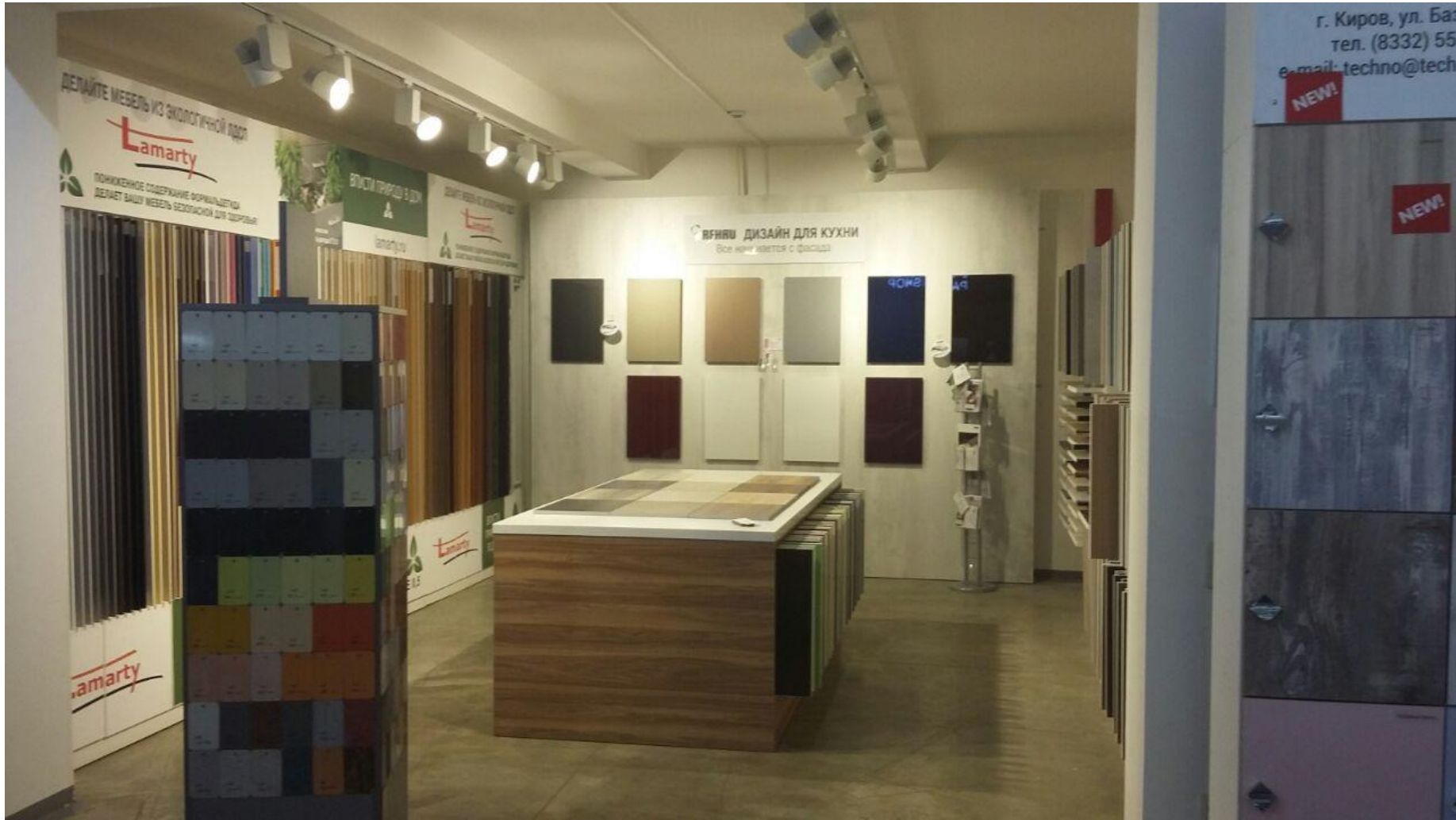





СПАСИБО
